

BLU-BIT LUFT-WASSER-WÄRMETAUSCHER FÜR TÜR-, WANDANBAU ODER DACHAUFBAU

Hohe Kühlleistung, Kompaktheit und geringer Wartungsaufwand sind die Hauptmerkmale, die BLU- und Bit-Luft-Wasser-Wärmetauscher auszeichnen. Diese eignen sich besonders gut zum Einsatz in Räumen, die eine starke Verschmutzung durch Staub und Öl aufweisen, und in denen hohe Temperaturen vorherrschen.

Großer Leistungsbereich

Die Kühlleistungen reichen bei der zum Anbau vorgesehenen Serie von 1000 W bis 15000 W. Die Dachaufbaugeräte verfügen einheitlich über eine Kühlleistung von 2500 W.

Wegfall der allgemein erforderlichen Wartungen

Die besondere Form und der Aufbau der Geräte ermöglichen, dass die Geräte ohne die normalerweise bei solchen Geräten erforderlichen Wartungen auskommen (Wechsel des Filters oder Säuberung des Wärmetauschers).

Optimaler Schutz des Schrankes

Die BLU -und BIT-Wärmetauscher verfügen dank ihres besonderen Konstruktionsprinzips über die Schutzart IP55 nach En 60529 und eignen sich demzufolge besonders für den Einsatz in Räumen, in denen die Luft stark verschmutzt ist. Voraussetzung hierfür ist selbstverständlich,

dass die selbstklebende Dichtung korrekt angebracht wird.

Umweltschutz

Die BLU- und BIT-Wärmetauscher setzen Wasser als Kältemittel ein. Da Wasser ein Naturprodukt ist, ist dieses Kältemittel dementsprechend umweltfreundlich. Darüber hinaus sind die Luft-Wasser-Wärmetauscher besonders geräuscharm und tragen daher in den Räumen, in denen sie zum Einsatz kommen, zu einem angenehmen ruhigen Arbeitsklima bei.



Versorgungsspannung

Die bis 4500 W Kühlleistung vorgesehenen Versorgungsspannungen sind 230V

einphasig und 115V einphasig, beide in Doppelfrequenz 50-60Hz. Bei den Ausführungen mit höherer Leistung sind die verfügbaren Spannungen 230V einphasig und 400/440 zweiphasig, beide in Doppelfrequenz 50-60Hz.

Lackierung

Die Standardfarbe ist RAL 7035 gaufriert. Der Lack ist epoxydpulverbeschichtet. Auf Anfrage sind auch andere Farben und Ausführungen in Edelstahl erhältlich.

Zubehör

Um den Wärmetausch entsprechend den im Schaltschrank gewünschten Temperaturen zu optimieren, einen unnötigen Wasserverbrauch zu vermeiden und die Kondenswasserbildung optimal zu regeln, stehen Thermostate und/oder Niveauewächtern zur Verfügung. Diese steuern ein Magnetventil ON/OFF, das den Wasserfluss regelt.

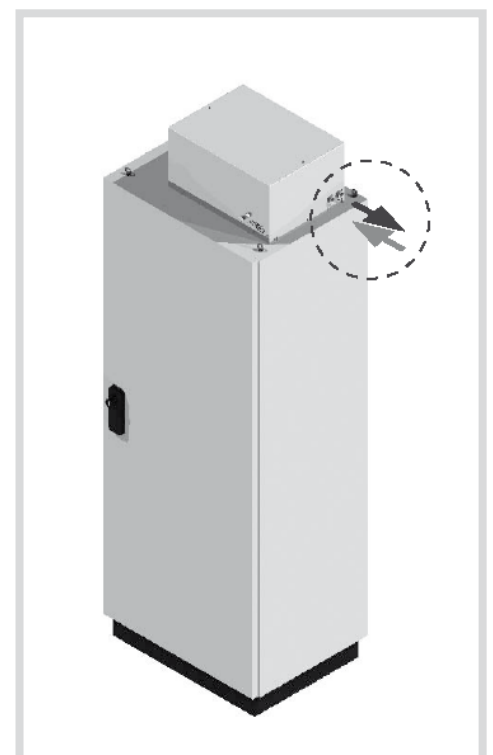
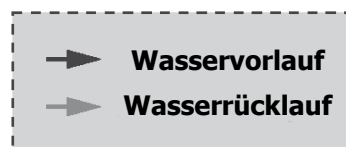



Hinweise

- Bei diesen Geräten gestaltet sich das Verhältnis zwischen Kühlleistung und Gerätevolumen optimal.
- Die Luft-Wasser-Wärmetauscher sind dank ihrer IP-Schutzart bestens für den Einsatz in hochgradig verschmutzten Umgebungen geeignet.
- Für einen ordnungsgemäßen Betrieb ist der Anschluss des Gerätes an eine Wasserleitung oder ein Wasserkühlaggregat erforderlich.
- Mit den BLU/BIT-Wärmetauschern ist es möglich, die Temperatur im Schaltschrankinneren unter der Umgebungstemperatur des Schaltschranks zu halten, die bis zu 70°C betragen kann.
- Bei der Geräteauswahl eine Sicherheitsspanne von 10% auf die Nutzkühlleistung einkalkulieren, damit auch ungünstige Arbeitsbedingungen berücksichtigt werden.
- Den Schrank gut versiegeln. Öffnungen führen zu einer erhöhten Kondenswasserbildung und verringern den Schutzeffekt des Wärmetauschers bei stark verschmutzten Umgebungen.
- Bringen Sie den Wärmetauscher an der höchstmöglichen Stelle an, damit besonders warme Luft aus dem Schaltschrank geleitet und der Wärmeaustausch optimiert werden kann.
- Beim Anbringen der elektrischen/elektronischen Bauteile darauf achten, dass der Luftfluss nicht behindert wird. Eine Behinderung des Luftflusses wirkt sich negativ auf den Wärmeaustausch aus.
- Die Versorgungsleitung des Kühlgerätes muss durch eine träge Sicherung oder durch einen Thermomagnetschalter gesichert werden, welcher den Gerätedaten entsprechend gewählt werden muss.

BLUA5 LUFT-WASSER-WÄRMETAUSCHER FÜR TÜR- ODER WANDANBAU

Technische Daten	ME	BLUA5BX0B	BLUA5GX0B
Kühlleistung - W10A35	W	15000	15000
Wasserleistung	l/h	2000	2000
Versorgungsspannung	V ~ Hz	230 1~ 50-60	400/440 2~ 50-60
Breite	mm	797	797
Höhe	mm	1932	1932
Tiefe	mm	206	206
Höchststrom	A	1,4	0,9
Sicherung T	A	4	2
Nennleistung - W10A35	W	320	340
Einschaltdauer	-	100%	100%
elektrischer Anschluss	-	Kabel L = 3 m	Kabel L = 3 m
Kältemittel	-	Wasser	Wasser
zul. max. Betriebsüberdruck	bar	8	8
Wasseranschluss	-	3/4"G	3/4"G
Luftleistung	m³/h	2900	2900
Innentemperaturbereich	°C	20-60	20-60
Außentemperaturbereich	°C	1-70	1-70
Schutzart EN60529	-	IP55	IP55
Geräuschpegel	dB (A)	72	70
Gewicht	Kg	92	92
Konformität	-	CE	CE
Farbton	-	RAL 7035 gaufriert	

Zubehör	
Thermostat 20-46°C, Gaskugel 15A	C16000002
Magnetventil, NC	C15000120
Niveaufwächter, NO	C16000140
Ausführungen in Edelstahl	
Spezielle Farbe auf Anfrage	



Abmessungen

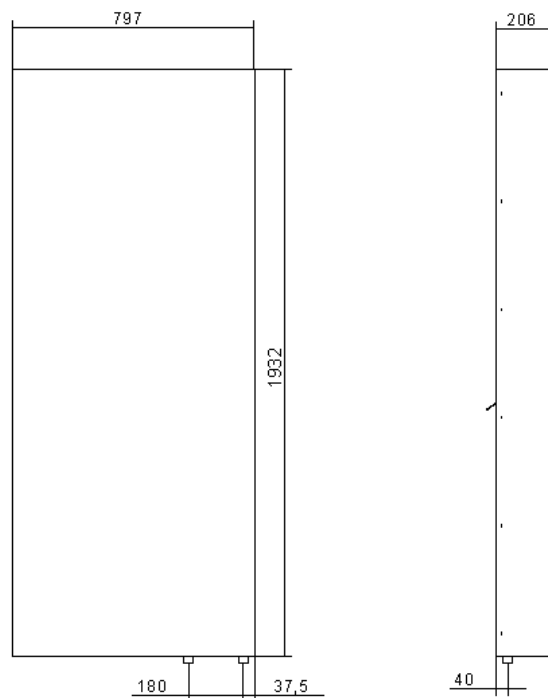

Leistungen

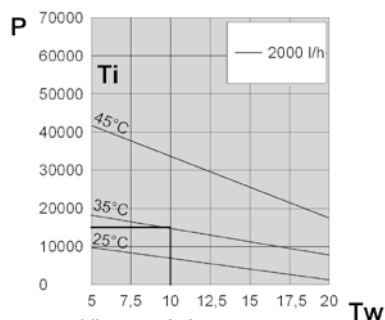

P = Kühlleistung (W)
 T_w = Temperatur Wassereingang (°C)
 T_i = Schaltschrank-Innentemperatur (°C)

BLUAO LUFT-WASSER-WÄRMETAUSCHER FÜR TÜR- ODER WANDANBAU

Technische Daten	ME	BLUA0BX0B	BLUA0GX0B
Kühlleistung - W10A35	W	10000	10000
Wasserleistung	l/h	2000	2000
Versorgungsspannung	V ~ Hz	230 1~ 50-60	400/440 2~ 50-60
Breite	mm	797	797
Höhe	mm	1932	1932
Tiefe	mm	206	206
Höchststrom	A	1,2	0,75
Sicherung T	A	2	2
Nennleistung - W10A35	W	260	280
Einschaltdauer	-	100%	100%
elektrischer Anschluss	-	Kabel L = 3 m	Kabel L = 3 m
Kältemittel	-	Wasser	Wasser
zul. max. Betriebsüberdruck	bar	8	8
Wasseranschluss	-	3/4"G	3/4"G
Luftleistung	m³/h	2420	2420
Innentemperaturbereich	°C	20-60	20-60
Außentemperaturbereich	°C	1-70	1-70
Schutzart EN60529	-	IP55	IP55
Geräuschpegel	dB (A)	70	70
Gewicht	Kg	90	90
Konformität	-	CE	CE
Farbton	-	RAL 7035 gaufriert	

Zubehör	
Thermostat 20-46°C, Gaskugel 15A	C16000002
Magnetventil, NC	C15000120
Niveaufwächter, NO	C16000140
Ausführungen in Edelstahl	
Spezielle Farbe auf Anfrage	



Abmessungen

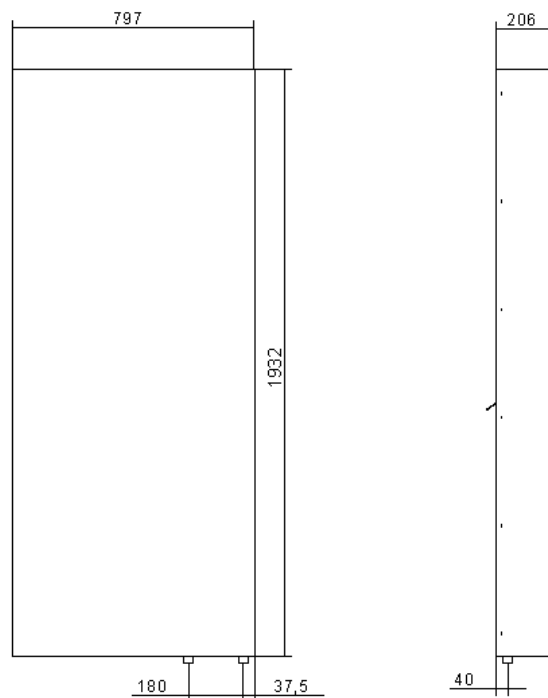

Leistungen

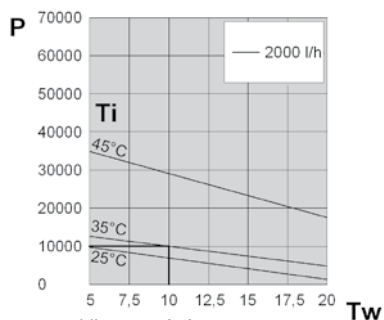

P = Kühlleistung (W)
Tw = Temperatur Wassereingang (°C)
Ti = Schaltschrank-Innentemperatur (°C)

BLU60 LUFT-WASSER-WÄRMETAUSCHER FÜR TÜR- ODER WANDANBAU

Technische Daten	U.M.	BLU60BX0B	BLU60CX0B	BLU60GX0B
Kühlleistung - W10A35	W	6000	6000	6000
Wasserleistung	l/h	800	800	800
Versorgungsspannung	V ~ Hz	230 1~ 50-60	115 1~ 50-60	400/440 2~50-60
Breite	mm	450	450	450
Höhe	mm	1500	1500	1500
Tiefe	mm	163	163	163
Höchststrom	A	0,71	1,5	0,4
Sicherung T	A	2	4	1
Nennleistung - W10A35	W	160	170	170
Einschaltdauer	-	100%	100%	100%
elektrischer Anschluss	-	Kabel L = 3 m	Kabel L = 3 m	Kabel L = 3 m
Kältemittel	-	Wasser	Wasser	Wasser
zul. max. Betriebsüberdruck	bar	5	5	5
Wasseranschluss	-	1/2"G	1/2"G	1/2"G
Luftleistung	m³/h	1450	1450	1450
Innentemperaturbereich	°C	20-60	20-60	20-60
Außentemperaturbereich	°C	1-70	1-70	1-70
Schutzart EN60529	-	IP55	IP55	IP55
Geräuschpegel	dB (A)	69	69	69
Gewicht	Kg	40	40	42
Konformität	-	CE	CE	CE
Farbton	-	RAL 7035 gaufriert		

Zubehör	
Thermostat 20-46°C, Gaskugel 15A	C16000002
Magnetventil, NC	C15000119
Niveaufwächter, NO	C16000140
Ausführungen in Edelstahl	
Spezielle Farbe auf Anfrage	



Abmessungen

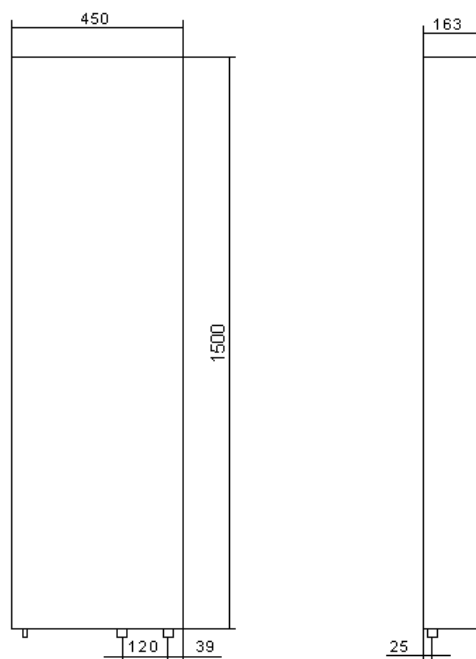

Leistungen

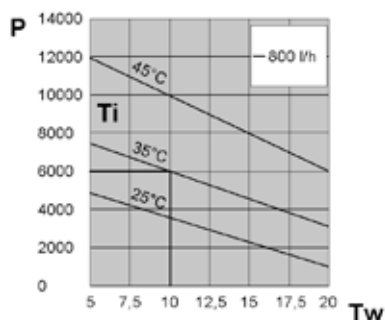

P = Kühlleistung (W)
 Tw = Temperatur Wassereingang (°C)
 Ti = Schaltschrank-Innentemperatur (°C)

BLU45 LUFT-WASSER-WÄRMETAUSCHER FÜR TÜR- ODER WANDANBAU

Technische Daten	ME	BLU45BX0B	BLU45CX0B
Kühlleistung - W10A35	W	4500	4500
Wasserleistung	l/h	500	500
Versorgungsspannung	V ~ Hz	230 1~ 50-60	115 1~ 50-60
Breite	mm	398	398
Höhe	mm	1148	1148
Tiefe	mm	163	163
Höchststrom	A	0,71	1,5
Sicherung T	A	2	4
Nennleistung - W10A35	W	160	170
Einschaltdauer	-	100%	100%
elektrischer Anschluss	-	Kabel L = 3 m	Kabel L = 3 m
Kältemittel	-	Wasser	Wasser
zul. max. Betriebsüberdruck	bar	5	5
Wasseranschluss	-	1/2" G	1/2" G
Luftleistung	m³/h	1450	1450
Innentemperaturbereich	°C	20-60	20-60
Außentemperaturbereich	°C	1-70	1-70
Schutzart EN60529	-	IP55	IP55
Geräuschpegel	dB (A)	69	69
Gewicht	Kg	30	30
Konformität	-	CE	CE
Farbton	-	RAL 7035 gaufriert	

Zubehör	
Thermostat 20-46°C, Gaskugel 15A	C16000002
Magnetventil, NC	C15000119
Niveaufächter, NO	C16000140
Ausführungen in Edelstahl	
Spezielle Farbe auf Anfrage	



Abmessungen

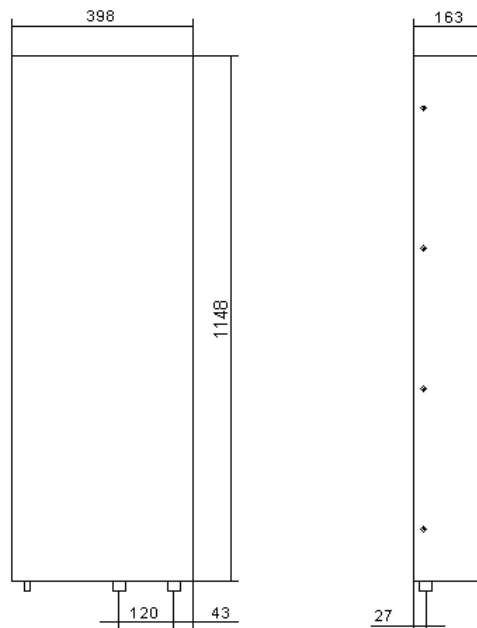

Leistungen

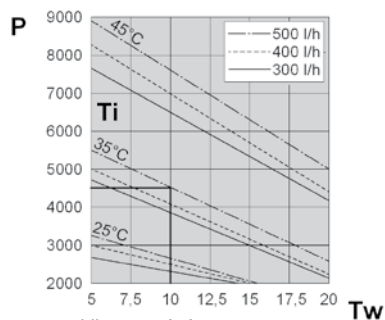

P = Kühlleistung (W)
Tw = Temperatur Wassereingang (°C)
Ti = Schaltschrank-Innentemperatur (°C)

BLU35 LUFT-WASSER-WÄRMETAUSCHER FÜR TÜR- ODER WANDANBAU

Technische Daten	ME	BLU35BX0B	BLU35CX0B
Kühlleistung - W10A35	W	3500	3500
Wasserleistung	l/h	500	500
Versorgungsspannung	V ~ Hz	230 1~ 50-60	115 1~ 50-60
Breite	mm	398	398
Höhe	mm	1148	1148
Tiefe	mm	163	163
Höchststrom	A	0,55	1,12
Sicherung T	A	2	2
Nennleistung - W10A35	W	130	135
Einschaltdauer	-	100%	100%
elektrischer Anschluss	-	Kabel L = 3 m	Kabel L = 3 m
Kältemittel	-	Wasser	Wasser
zul. max. Betriebsüberdruck	bar	5	5
Wasseranschluss	-	1/2" G	1/2" G
Luftleistung	m³/h	1050	1050
Innentemperaturbereich	°C	20-60	20-60
Außentemperaturbereich	°C	1-70	1-70
Schutzart EN60529	-	IP55	IP55
Geräuschpegel	dB (A)	64	64
Gewicht	Kg	29	29
Konformität	-	CE	CE
Farbton	-	RAL 7035 gaufriert	

Zubehör	
Thermostat 20-46°C, Gaskugel 15A	C16000002
Magnetventil, NC	C15000119
Niveaufächter, NO	C16000140
Ausführungen in Edelstahl	
Spezielle Farbe auf Anfrage	



Abmessungen

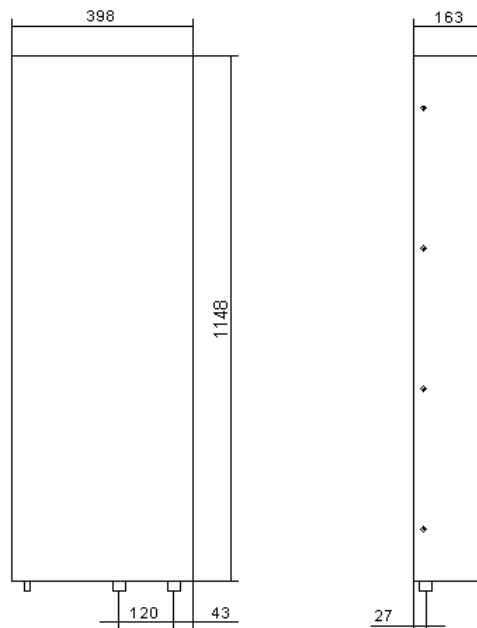

Leistungen

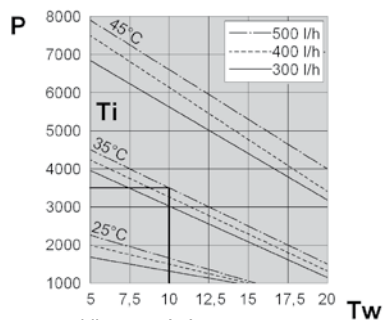

P = Kühlleistung (W)
Tw = Temperatur Wassereingang (°C)
Ti = Schaltschrank-Innentemperatur (°C)

BLU25 LUFT-WASSER-WÄRMETAUSCHER FÜR TÜR- ODER WANDANBAU

Technische Daten	ME	BLU25BX0B	BLU25CX0B
Kühlleistung - W10A35	W	2500	2500
Wasserleistung	l/h	500	500
Versorgungsspannung	V ~ Hz	230 1~ 50-60	115 1~ 50-60
Breite	mm	398	398
Höhe	mm	901	901
Tiefe	mm	137	137
Höchststrom	A	0,33	0,74
Sicherung T	A	2	2
Nennleistung - W10A35	W	80	82
Einschaltdauer	-	100%	100%
elektrischer Anschluss	-	Kabel L = 3 m	Kabel L = 3 m
Kältemittel	-	Wasser	Wasser
zul. max. Betriebsüberdruck	bar	5	5
Wasseranschluss	-	1/2"G	1/2"G
Luftleistung	m³/h	860	860
Innentemperaturbereich	°C	20-60	20-60
Außentemperaturbereich	°C	1-70	1-70
Schutzart EN60529	-	IP55	IP55
Geräuschpegel	dB (A)	58	58
Gewicht	Kg	19	19
Konformität	-	CE	CE
Farbton	-	RAL 7035 gaufriert	

Zubehör	
Thermostat 20-46°C, Gaskugel 15A	C16000002
Magnetventil, NC	C15000119
Niveaufächter, NO	C16000140
Ausführungen in Edelstahl	
Spezielle Farbe auf Anfrage	



Abmessungen

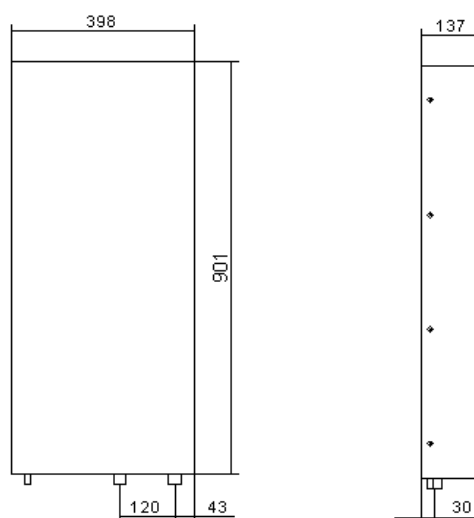

Leistungen

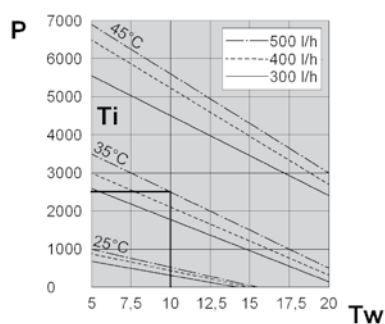

P = Kühlleistung (W)
Tw = Temperatur Wassereingang (°C)
Ti = Schaltschrank-Innentemperatur (°C)

BLU18 LUFT-WASSER-WÄRMETAUSCHER FÜR TÜR- ODER WANDANBAU

Technische Daten	ME	BLU18BX0B	BLU18CX0B
Kühlleistung - W10A35	W	1750	1750
Wasserleistung	l/h	150	150
Versorgungsspannung	V ~ Hz	230 1~ 50-60	115 1~ 50-60
Breite	mm	398	398
Höhe	mm	901	901
Tiefe	mm	137	137
Höchststrom	A	0,36	0,76
Sicherung T	A	2	2
Nennleistung - W10A35	W	75	77
Einschaltdauer	-	100%	100%
elektrischer Anschluss	-	Kabel L = 3 m	Kabel L = 3 m
Kältemittel	-	Wasser	Wasser
zul. max. Betriebsüberdruck	bar	5	5
Wasseranschluss	-	1/2"G	1/2"G
Luftleistung	m³/h	570	570
Innentemperaturbereich	°C	20-60	20-60
Außentemperaturbereich	°C	1-70	1-70
Schutzart EN60529	-	IP55	IP55
Geräuschpegel	dB (A)	58	58
Gewicht	Kg	18	18
Konformität	-	CE	CE
Farbton	-	RAL 7035 gaufriert	

Zubehör	
Thermostat 20-46°C, Gaskugel 15A	C16000002
Magnetventil, NC	C15000119
Niveaufächter, NO	C16000140
Ausführungen in Edelstahl	
Spezielle Farbe auf Anfrage	



Abmessungen

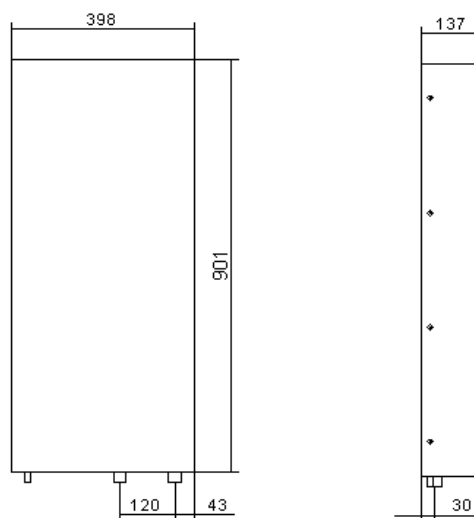

Leistungen

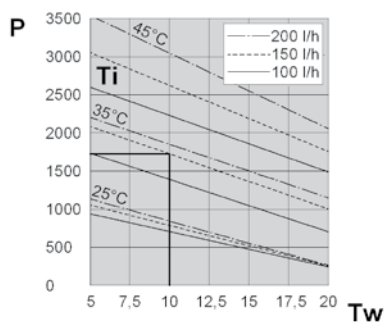

P = Kühlleistung (W)
Tw = Temperatur Wassereingang (°C)
Ti = Schaltschrank-Innentemperatur (°C)

BLU10 LUFT-WASSER-WÄRMETAUSCHER FÜR TÜR- ODER WANDANBAU

Technische Daten	ME	BLU10BX0B	BLU10CX0B
Kühlleistung - W10A35	W	1000	1000
Wasserleistung	l/h	150	150
Versorgungsspannung	V ~ Hz	230 1~ 50-60	115 1~ 50-60
Breite	mm	310	310
Höhe	mm	450	450
Tiefe	mm	115	115
Höchststrom	A	0,17	0,38
Sicherung T	A	2	2
Nennleistung - W10A35	W	29	25
Einschaltdauer	-	100%	100%
elektrischer Anschluss	-	Kabel L = 3 m	Kabel L = 3 m
Kältemittel	-	Wasser	Wasser
zul. max. Betriebsüberdruck	bar	5	5
Wasseranschluss	-	3/8"G	3/8"G
Luftleistung	m³/h	330	330
Innentemperaturbereich	°C	20-60	20-60
Außentemperaturbereich	°C	1-70	1-70
Schutzart EN60529	-	IP55	IP55
Geräuschpegel	dB (A)	55	55
Gewicht	Kg	12	12
Konformität	-	CE	CE
Farbton	-	RAL 7035 gaufriert	

Zubehör	
Thermostat 20-46°C, Gaskugel 15A	C16000002
Magnetventil, NC	C15000777
Niveaufächter, NO	C16000140
Ausführungen in Edelstahl	
Spezielle Farbe auf Anfrage	



Abmessungen

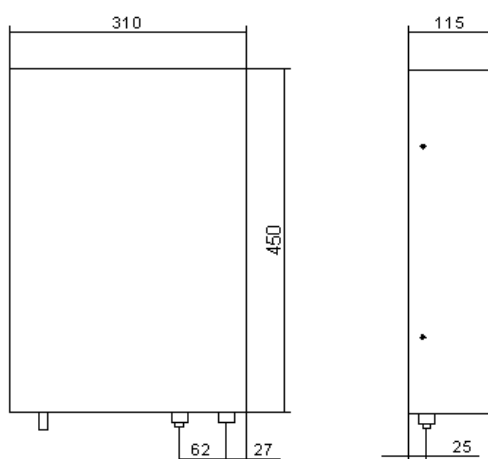

Leistungen

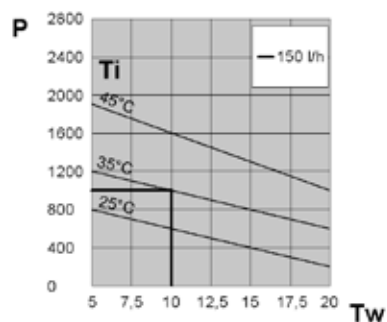

P = Kühlleistung (W)
 Tw = Temperatur Wassereingang (°C)
 Ti = Schaltschrank-Innentemperatur (°C)

BIT25 LUFT-WASSER-WÄRMETAUSCHER FÜR TÜR DACHAUFBAU

Technische Daten	ME	BIT25BX0B	BIT25CX0B
Kühlleistung - W10A35	W	2500	2500
Wasserleistung	l/h	500	500
Versorgungsspannung	V ~ Hz	230 1~ 50-60	115 1~ 50-60
Breite	mm	400	400
Höhe	mm	270	270
Tiefe	mm	542	542
Höchststrom	A	0,30	0,62
Sicherung T	A	2	2
Nennleistung - W10A35	W	65	67
Einschaltdauer	-	100%	100%
elektrischer Anschluss	-	Kabel L = 3 m	Kabel L = 3 m
Kältemittel	-	Wasser	Wasser
zul. max. Betriebsüberdruck	bar	5	5
Wasseranschluss	-	1/2"G	1/2"G
Luftleistung	m³/h	750	750
Innentemperaturbereich	°C	20-60	20-60
Außentemperaturbereich	°C	1-70	1-70
Schutzart EN60529	-	IP55	IP55
Geräuschpegel	dB (A)	58	58
Gewicht	Kg	19	19
Konformität	-	CE	CE
Farbton	-	RAL 7035 gaufriert	

Zubehör	
Thermostat 20-46°C, Gaskugel 15A	C16000002
Magnetventil, NC	C15000119
Niveaufächter, NO	C16000140
Ausführungen in Edelstahl	
Spezielle Farbe auf Anfrage	



Abmessungen

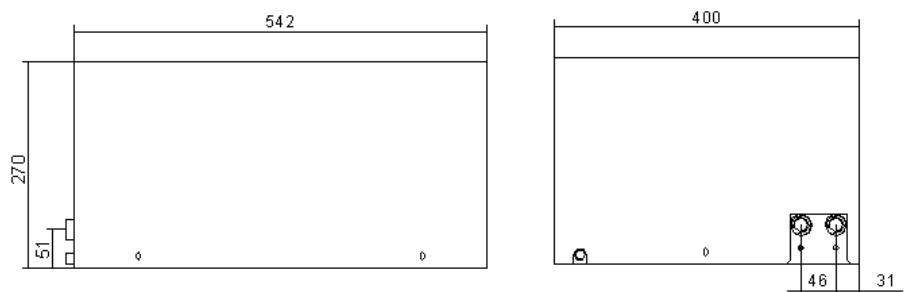

Leistungen

